

# 保証書

持込修理

本証明書は、本書記載内容により無料修理をおこなうことをお約束するものです。  
お買い上げの日から下記期間内に故障が発生した場合は、本書をご提示のうえ、お買い上げの販売店に修理をご依頼ください。  
※印欄に記入がない、あるいは購入・支払いを証明するものがない場合は無効となりますから必ずご確認ください。

型 式 DXCF16/17 保証期間 お買い上げの日より1年間

※お買い上げ日 年 月 日  
※お客様 氏名 電話番号  
様 ( )  
ご住所 〒 □□□-□□□□

※販売店名・住所・電話番号

## 【 無 料 修 理 規 定 】

- お買い上げ日から上記保証期間中に、取扱説明書、本体貼付ラベル等の注意書に従った正常な使用状態で故障した場合には、本書記載内容により、お買い上げの販売店または弊社が無料修理致します。
- 無料修理をお受けになる場合は、本書あるいは購入日・支払日を証明するものをご提示のうえ、お買い上げの販売店または弊社にご依頼ください。
- 保証期間内でも、次の場合は有料になります。  
(イ)取扱説明書、本書貼付ラベル等の注意書に従わない使用上の誤り、及び不当な修理や改造による故障及び損傷。  
(ロ)お買い上げ後の器具の転倒、落下、衝撃等による故障及び損傷。  
(ハ)火災、地震、水害、落雷、その他の天災地変、公害による故障及び損傷。  
(ニ)指定外電源(電圧、周波数)使用による損傷。  
(ホ)一般家庭用以外(例えば、業務用の長時間使用、車輻、船舶への搭載など)に使用された場合の故障及び損傷。  
(ヘ)本書にお買い上げの年月日・お客様名・販売名の記入のない場合、あるいは字句を書き替えられた場合。  
(ト)本書にお買い上げの年月日・お客様名・販売店名の記入のない場合、あるいは字句を書き替えられた場合。  
(チ)部品の消耗による部品の交換及びメンテナンスの費用。
- 本書は日本国内においてのみ有効です。
- 本書は再発行致しませんので、紛失しないように大切に保管してください。
- お客様の個人情報のお取扱いについてお客様よりお知らせいただいた氏名、住所などの個人情報は、当社商品のご相談への対応や修理およびその確認などに利用させていただく場合がございますのでご了承ください。
- 保証期間中の修理品の送受方法は原則センドバック方式(お客様にて修理依頼を弊社修理窓口へ発送頂く方法)で、送料は双方元払い(往路:お客様負担、復路:弊社負担)とさせていただきます。  
●この保証書は、本書に明示した期間、条件のもとにおいて無料修理をお約束するものです。従ってこの保証書によって保証書を発行している者(保証責任者)、及びそれ以外の事業者に対するお客様の法律上の権利を制限するものではありませんので、保証期間経過後の修理等についてご不明の場合は、お買い上げの販売店または、お客様相談窓口(P.30)にお問い合わせください。  
●保証期間経過後の修理、補修用性能部品の保有期間について詳しくは、取扱説明書の「保証とアフターサービス」の項をご覧ください。

修理メモ

家庭用

# Whisper Flex Touch

ウィスパーフレックス タッチ 27センチ リビング扇



## DXCF16/17

## 取扱説明書 保証書付

このたびは、Whisper Flex Touch 27センチ リビング扇をお買い上げいただき、ありがとうございました。  
この「取扱説明書」をよくお読みになり、正しくご使用ください。  
とくに「安全上のご注意」は必ずお読みください。  
お読みになったあとは、いつでも取り出せるところに大切に保管してください。

### ホームページのご案内

ホームページでは新製品や、商品に関するさまざまな情報をお届けしております。また、お客様の商品購入やお問い合わせにもご対応いただける便利なホームページです。  
ぜひ、一度ご覧ください。

<http://www.tsukamoto-aim.co.jp/>

duux®

## もくじ

安全上のご注意	3~5
各部のなまえ	6
組み立てかた	7~11
コントロールパネルのボタン説明	12
ディスプレイの説明	13
リモコンの使いかた	14~16
使いかた	17~21
アロマを使用する	22
本体のお手入れ	23~24
保管のしかた	25
長期使用製品安全表示制度に基づく本体表示について	26
こんなときは	27
仕様	27
保証とアフターサービス	28
消耗品販売のご案内	28
メモ	29~30
保証書	裏表紙



# Whisper Flex Touch

## portable fan

user manual | gebruikershandleiding | Bedienungsanleitung  
Mode d'emploi | manual de instrucciones

DUUX®

# Thank you for choosing Duux.

We're so glad you decided to read the instructions to your new Duux fan! Many users casually dismiss instructions and seek to figure it out on their own. But studies show that people who read instructions will get up to speed more quickly and efficiently than those who poke around with trial and error.

At Duux we believe in the importance of a comfortable and healthy living environment. Enhancing your well-being by designing appealing, functional and effective products is the passion that drives us every day. With our range of innovative air treatment products we aim to provide you the best possible air quality.

Meet the cooling fan that surprises you with a gentle breeze, a vigorous gust of wind and everything in between. The Duux Whisper Flex Touch has no less than 26 settings. In this way you can always find the perfect air flow environment. Thank to the horizontal and vertical oscillation functions, the Whisper Flex Touch provides a pleasant coolness throughout the room. Choose yourself, which mode you prefer: fixed speed, 'natural' wind or perhaps the night mode, by which you are lulled into sleep by the whispering breeze.

Read the manual carefully to get the most out of your Whisper Flex Touch fan.

# 安全上のご注意

必ずお守りください

本製品は安全を充分に考慮して設計されていますが、電気製品は取り扱いを誤ると大きな事故につながる場合があります。お使いになる前に、この「安全上のご注意」をよくお読みになり、正しく安全にお使いください。

## 表示について



**警告**

取り扱いを誤った場合、「死亡または重傷<sup>※1</sup>を負う可能性がある内容」を示します。



**注意**

取り扱いを誤った場合、「軽傷<sup>※2</sup>を負うことや、物的損害<sup>※3</sup>が発生する可能性がある内容」を示します。



中の絵や近くの文で、してはいけないこと(禁止)を示します。



中の絵や近くの文で、しなければならないこと(指示)を示します。

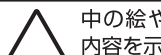

中の絵や近くの文で、注意を促す内容を示します。

※1：重傷とは、失明やけが・やけど（高温・低温）・感電・骨折・中毒などで後遺症が残るもの、および治療に入院や長期の通院を要するものをさします。

※2：軽傷とは、治療に入院や長期の通院を要さないけが・やけど・感電などをさします。

※3：物的損害とは、家屋・家財・および家畜・ペットなどにかかわる拡大損害をさします。

## 本体について

使用中、電源プラグや電源コードが異常に熱くなったり、本体から煙や異常な臭いが出るようなときは直ちに使用を中止し、お買い上げの販売店または、お客様相談窓口にお問い合わせください。



**警告**



指示に従い  
必ず行う

- 交流100Vを使用する。  
直流や交流200Vを使用すると感電の原因になります。また、本製品は日本国内専用です。
- コンセントや配線用器具の定格を超える使い方はしない。  
たこ足配線等で定格を超えると発熱による火災の原因になります。
- 電源プラグやアダプタプラグについてのホコリは定期的に乾いた布で清掃する。  
ホコリが付着すると漏電火災の原因になります。
- 電源プラグは、がたつきがないよう根元まで確実に差し込む。  
差し込みがゆるいと感電や火災の原因になります。



禁止

- 付属のACアダプタ以外は使用しない。  
感電・けがのおそれがあります。



ぬれた手禁止

- ぬれた手で電源プラグやアダプタプラグを抜き差ししない。  
感電のおそれがあります。



プラグを抜く

- お手入れや、組み立ての際は、必ず本体の運転を停止し、アダプタプラグを本体から抜き、電源プラグをコンセントから抜く。  
通電状態では感電やけがの原因になります。



禁止

- 電源コードを傷つけたり、無理に曲げたり、引っ張ったり、ねじったり、束ねたり、加工したり、破損したり、上に物をのせたり、はさみこんだりしない。
- 電源コードやプラグが傷ついたり、コンセントへの差し込みがゆるいときは使用しない。  
感電・ショート・発火の原因になります。



禁止

- 業務用には使用しない。  
本体の故障原因となります。



水ぬれ禁止

- 製品を水につけたり、水をかけたりしない。  
ショートや感電の原因になります。



分解禁止

- 改造や工具を必要とする分解はしない。  
火災・感電・けがの原因となります。  
修理はお買い上げの販売店にご相談ください。



禁止

- ファンやガードを取り付けずに運転をしない。  
けが・故障の原因になります。



指示に従い  
必ず行う

- お手入れ後や組み立ての際、ファンやガードをしっかりと固定する。  
締め付けが不十分だったり、正しく組み立てられていないとけが・故障の原因になります。



**注意**



禁止

- ガスレンジなど炎のあたるところ、引火性のガスのあるところでは使わない。  
感電・火災の原因になります。
- スプレーなどの殺虫剤をかけたり、油・薬品を使う場所で使用しない。  
樹脂が変質したり、破損の原因になります。
- 高温・多湿・直射日光の当たる場所・ホコリの多い場所で使用しない。  
変質や破損の原因になります。
- 周囲に障害物があったり、不安定な場所では使用しない。  
転倒してけがの原因になります。
- ガードやモーター部、本体の隙間に指や針金・ピンなどの金属物を入れない。  
けがや感電の原因になります。
- ガードやモーター部に顔を近づけない。  
髪の毛がファンに巻き込まれる原因になります。



指示に従い  
必ず行う

- 電源プラグを抜くときは、電源コードを持たずにACアダプタ本体を持って引き抜く。  
プラグの変形、電源コードの断線による感電・ショート・過熱による発火の原因になります。



禁止

- 本体を落下させたりなど強い衝撃を与えない。  
けがをするおそれや本体の故障や破損の原因になります。



プラグを抜く





- 使用時以外は、本体の運転を停止し、電源プラグをコンセントから抜く。  
絶縁劣化による感電、漏電火災の原因になります。



禁止



- 子供だけで使わせたり、幼児の手の届くところでは使わせたり遊ばせない。  
事故・感電・けがの原因になります。  
自分で意思表示のできない人、または自分で操作できない人は、付き添いなしでは使わせないでください。

## ⚠ 注意





-  ● 子供やペットが触れる場所には置かない。  
感電・けがの原因になります。
-  ● 首振り等動作中に扇風機を無理に正面に向けたり、動かさない。  
破損・故障・異音などの原因になることがあります。
-  ● 風を長時間、体にあてない。  
健康を害することがあります。
-  ● 製品を引きずらない。  
床が傷つく原因になります。

## リモコン用電池について

## ⚠ 警告

-  ● リモコン用の電池から漏れた液が目に入ったときは、こすらずに水で洗い流し、医師の診察を受ける。  
失明や目に障害を負う恐れがあります。
-  ● 乳幼児の手の届かないところに置く。  
万一飲み込んだ場合は、ただちに医師と相談してください。

## ⚠ 注意

-  ● リモコンの電池は＋を正しく入れる。  
間違えて入れると、故障や、液漏れ、爆発の原因になります。
-  ● リモコンを廃棄するときは、電池を抜く。  
そのまま廃棄すると、思わぬ事故の原因になります。電池は各地方自治体の指示に従って処分してください。
-  ● 長時間使用しないときはリモコンの電池を抜く。  
長時間入れたままにしておくと、液漏れによってリモコン内部を汚したり、破裂による火災やけがの原因になります。
-  ● リモコンの電池は直射日光が当たる場所など高温になる場所に置かない。  
液漏れや破裂・火災などの原因となります。

## 各部のなまえ

### パッケージ内容

⚠ ご使用前にすべての部品がそろっていることをご確認ください。

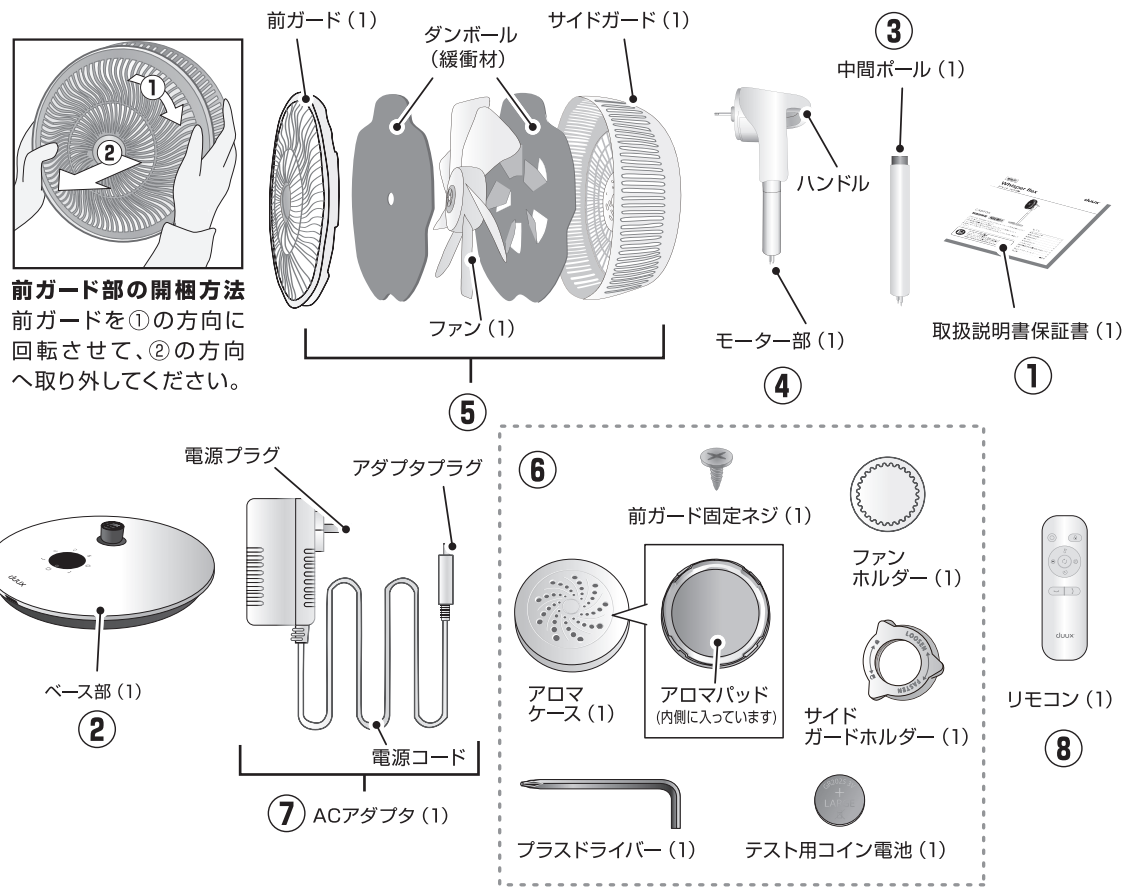

**前ガード部の開梱方法**  
前ガードを①の方向に回転させて、②の方向へ取り外してください。

※丸数字の番号は、パッケージ内の梱包袋に記載しているパーツNOと一致します。  
シーズン後の収納の際にご活用ください。

# 組み立てかた

**1** モーター部にサイドガードをはめ込み、  
サイドガードホルダーで固定する。

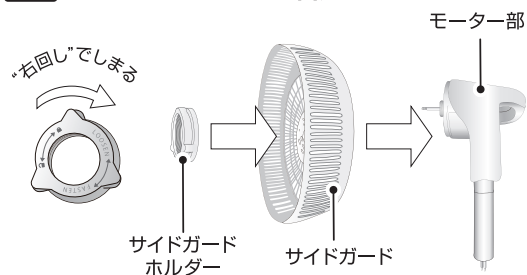

サイドガードの穴とモーター部の突起の位置  
(図○部分3か所)を図を参考に合わせて装着してください。

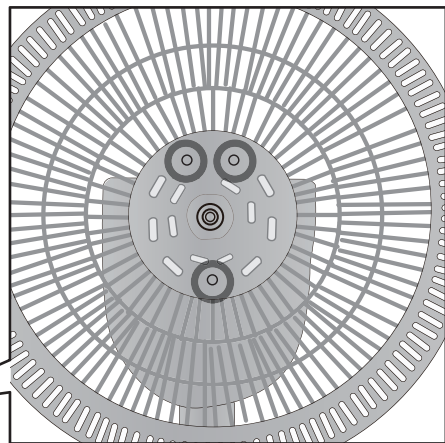

**2** ①で組み立てたモーターのシャフトにファンを挿し込み  
ファンホルダーでファンを固定する。

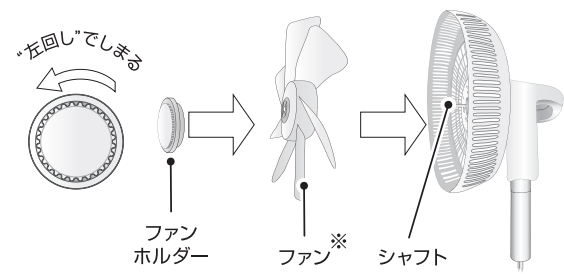

※ファンの取り付け時には、表裏に注意してください。

## ⚠ 注意

- ファンに貼りつけてある注意ラベルは、法律で定められた表記ですのではがさないでください。
- ガードが正しく装着されていない状態での使用は、大変危険です。しっかりとガードが固定されている事を確認してからご使用ください。

**3** 前ガードを取り付ける。

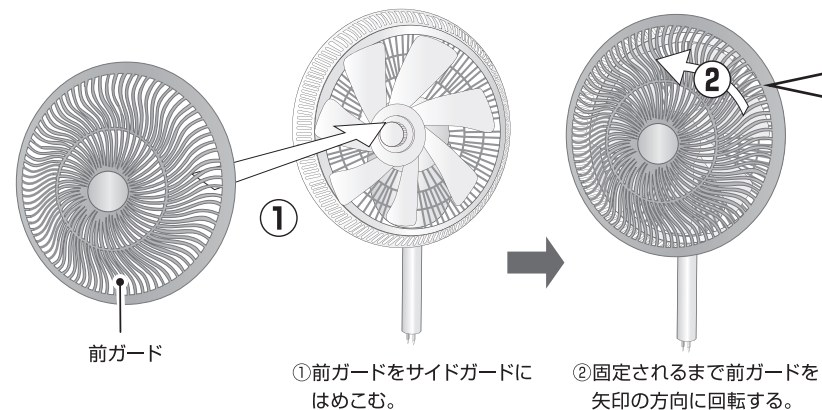

前ガードの△マークとサイドガードの位置表示を図のように合わせてください。

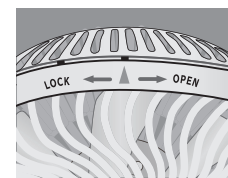

①前ガードをはめこんだ時

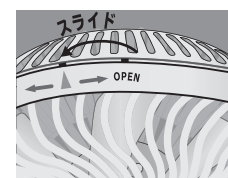

②前ガード固定時

**4** 前ガード固定ネジで、前ガードとサイドガードを固定する。  
安全のため固定されることをお勧めいたします。

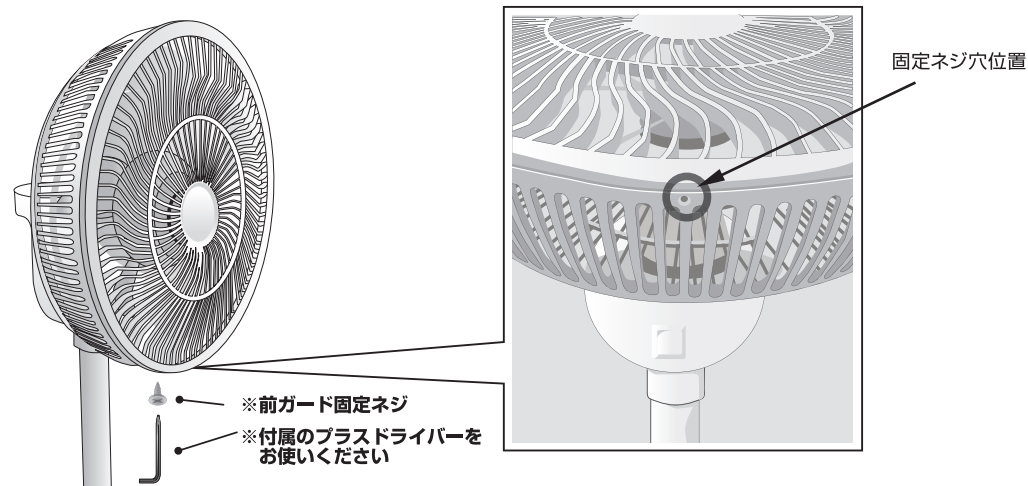



## 組み立てかた

- 5 中間ポールをベース部に差し込む。

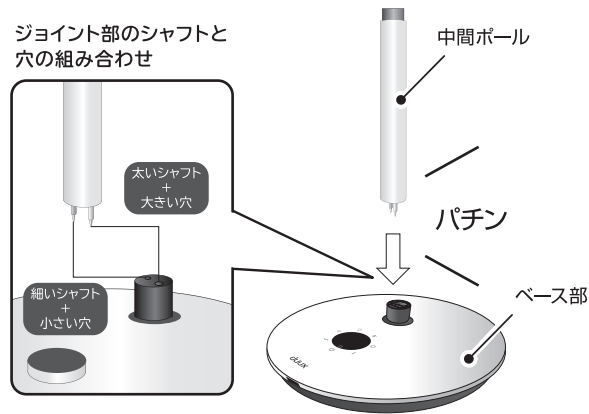

- 6 組み立てたヘッド部を中間ポールに差し込む。

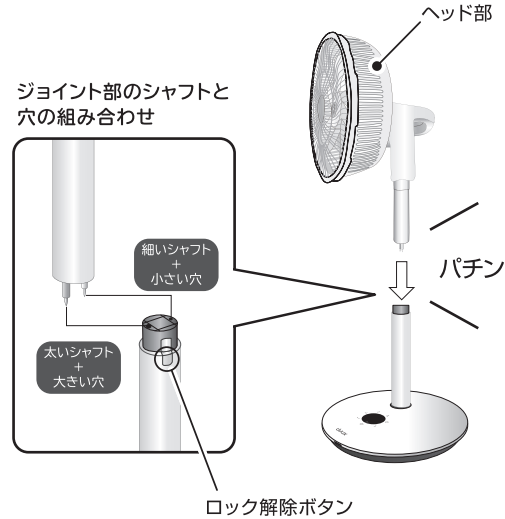

### ⚠ 注意

- シャフトに電気は流れていません。
- シャフトと穴の組み合わせが違くと、差し込めません。
- ロック解除ボタンを押さずに、中間ポールとヘッド部がはずれないことをご確認して下さい。
- 接続時に指を挟まないようにご注意ください。
- 中間ポールとヘッド部は「パチン」というまでしっかりと差し込んでください。

## 組み立てかた

- 7 ACアダプタのアダプタプラグをベース部裏のプラグ差込口に接続する。

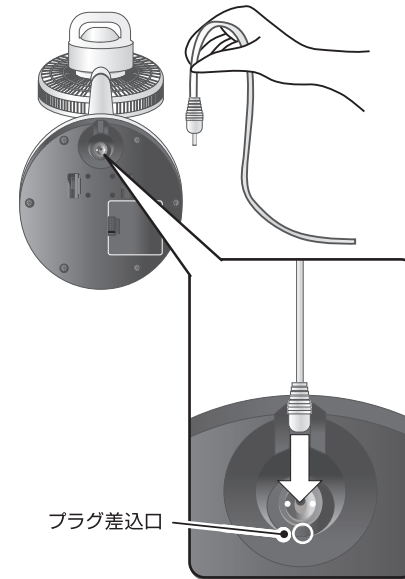

- 8 コンセントにACアダプタの電源プラグを接続する。

※正常に接続されると、「ピッ!」という電子音が鳴り、ディスプレイの電源マークが青く点灯します。ACアダプタを接続している間、電源マークは常時青点灯します。

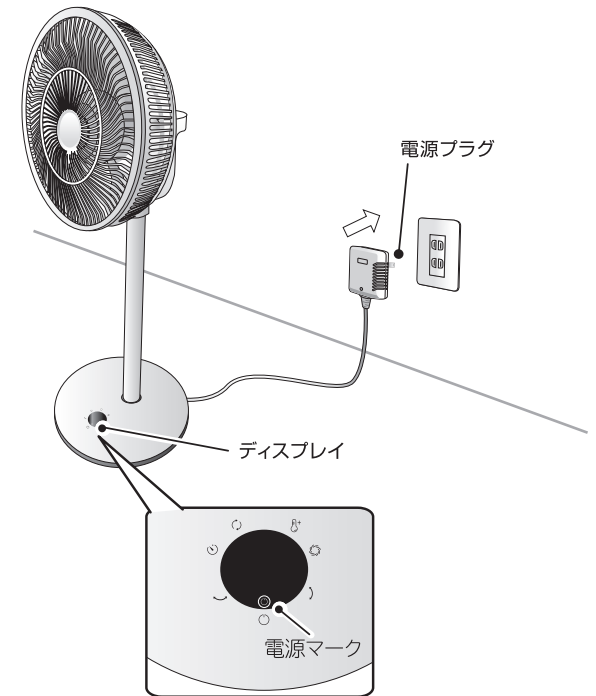

## ショートサイズにする

本製品は、リビングファンとして使用する「トールサイズ」と、「ショートサイズ」の2種類の使い方が可能です。

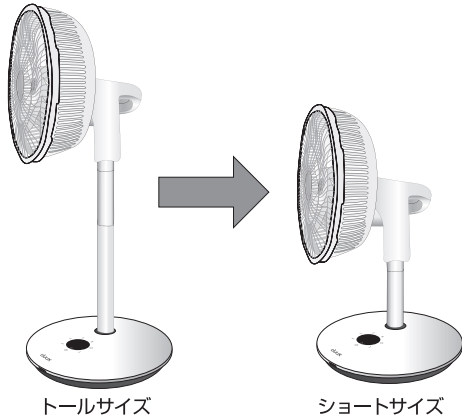

**1** 中間ポールのロック解除ボタンを押しながらヘッド部分を取り外す。

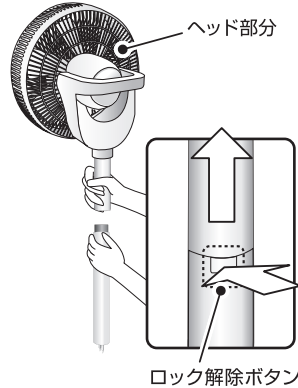

**2** ベース裏のロック解除ボタンを押しながら、中間ポールを取り外す。

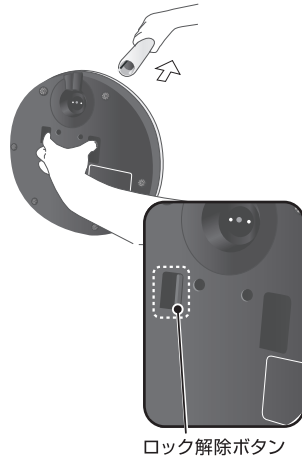

**3** ヘッド部をベース部に差し込む。



### ⚠ 注意

- シャフトと穴の組み合わせが違っていると差し込めません。
- ロック解除ボタンを押さずに、両方のポールがはずれないことを確認してください。
- 接続時に指をはさまないようにご注意ください。
- 「パチン」というまでしっかり差し込んでください。

## コントロールパネルのボタン説明

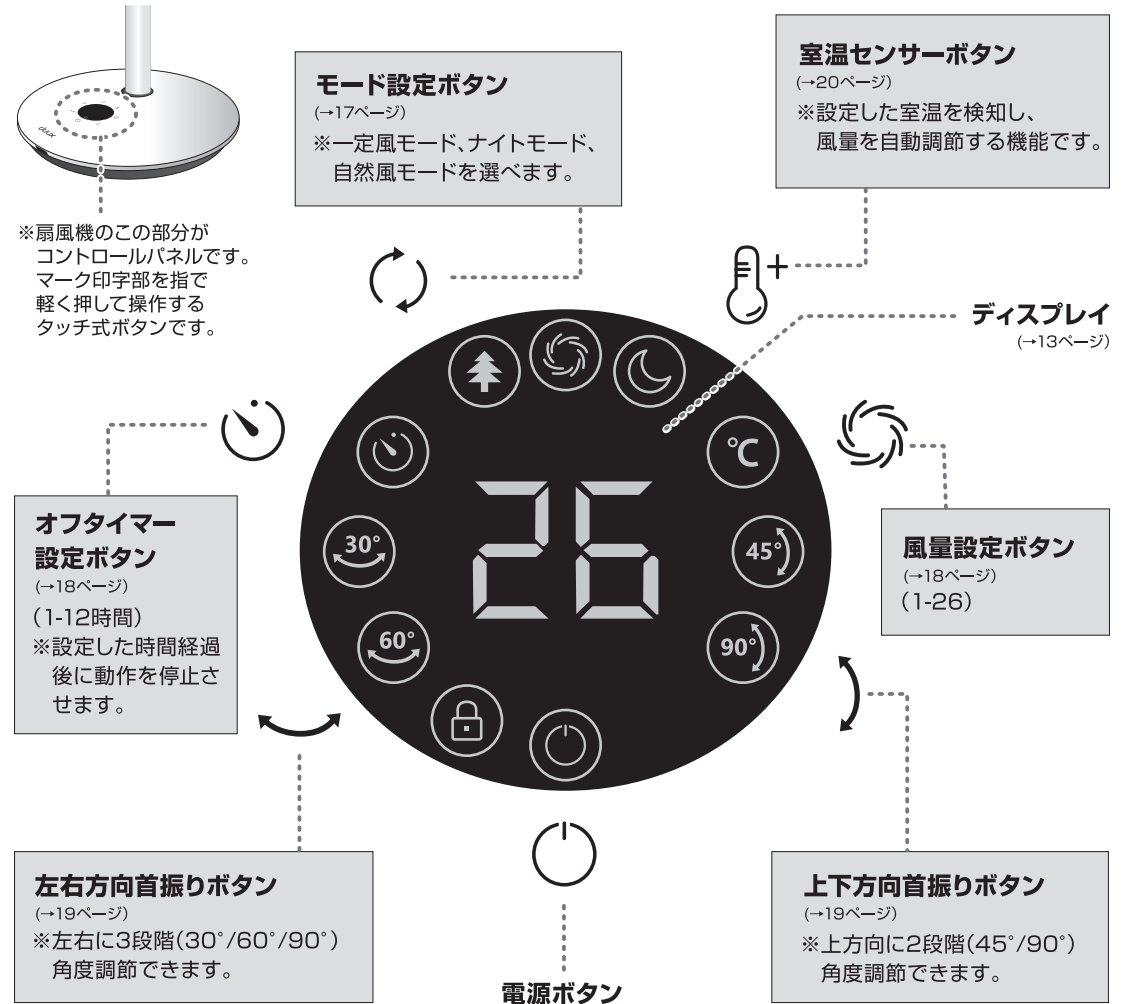

# ディスプレイの説明

## ⚠ 注意

- ディスプレイ表示は約5秒間操作しない状態が続くと、減光します。減光時は、いずれかのボタンを押して、ディスプレイ表示が明るくなった状態で各ボタンの操作が可能になります。
- 長時間ご使用にならないときは、節電のため電源プラグをコンセントから抜いてください。

### モード表示

自然風モード表示

一定風モード表示

ナイトモード表示

タイマー表示

左右方向  
首振り角度表示  
(30°/60°/30°+60°)

室温センサー表示

上下方向  
首振り角度  
表示  
(45°/90°)

チャイルドロック表示

風量表示 (01-26)  
オフタイマー時間表示 (00-12)  
室温センサー設定温度表示 (10-28)

電源マーク

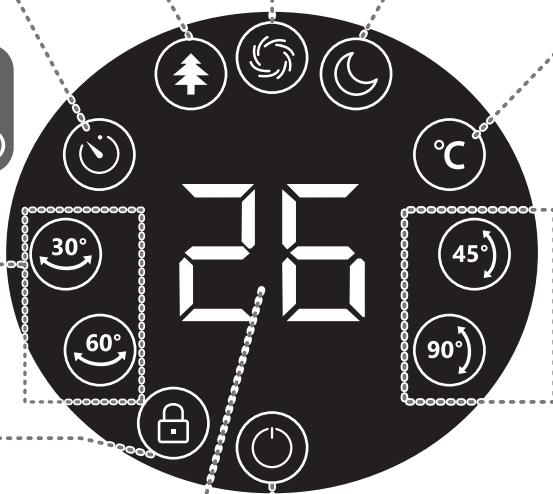

# リモコンの使いかた

リモコンでの操作も可能です。

通電状態で運転停止時に操作を開始する場合は、リモコンの電源ボタンを押してください。

運転開始/運転停止

温度センサー機能

風量(下げる)

オフタイマー機能

左右方向首振り設定

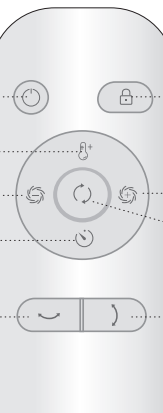

チャイルドロック ON/OFF

風量(上げる)

モード設定

上下方向首振り設定

## リモコン操作について

リモコンの信号発信部を  
リモコン信号受信部に向けて  
ご使用ください。

## リモコン収納方法

モーター部のハンドル上部に  
磁力でリモコンを貼りつける  
ことができます。



## ⚠ 注意

収納時にリモコンが  
落ちないことを確認  
してからリモコンから  
手をはなしてください。



## リモコン電池について

※工場出荷時はリモコンに電池が入っていません。

はじめてお使いの場合は付属のテスト用コイン電池をお使いください。

## 電池の入れ替え方法

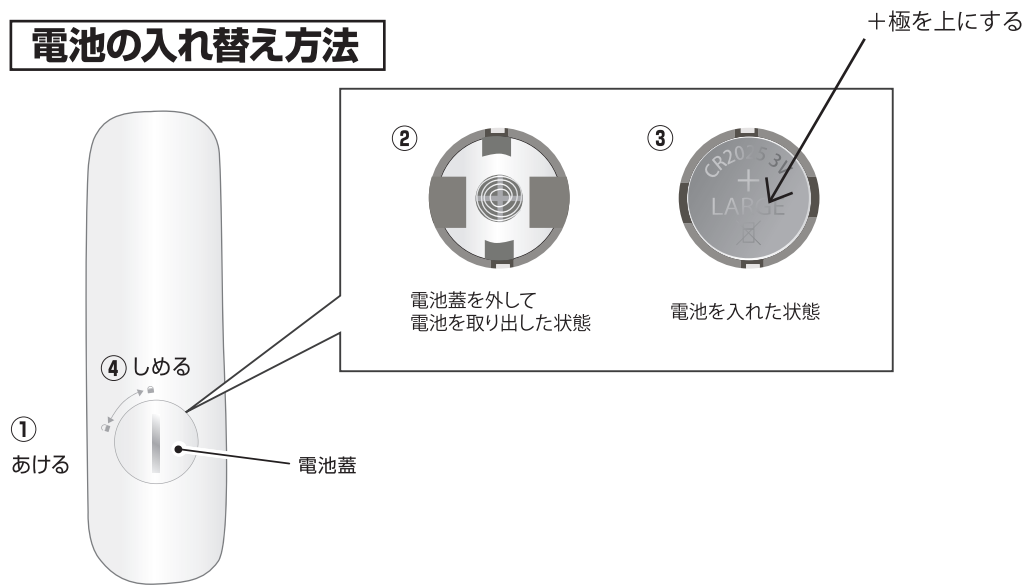

① マイナスドライバーなどをリモコン裏の電池蓋の溝に合わせて、反時計回りにまわします。

② 電池蓋を外します。

③ 古い電池を取り出し、新しい電池の+極が上になるように入れ、  
①②の逆の手順で蓋をし、

④ 時計回りに電池蓋を閉めます。

## 下記、リモコン使用上の注意事項をお読みになり正しくご使用ください。

- 本体の受信部に直射日光や照明器具の強い光が当たらないようにしてください。操作できないことがあります。
- 受信部をかくさないでください。リモコンと本体の受信部との間に障害物があるとリモコンによる操作ができなくなります。
- リモコン操作の反応が悪くなったときは、新しい電池と交換してください。
- リモコン用の電池は、コイン電池 (CR2025 3V) をご使用ください。
- 長期間リモコンを使用しないときは、リモコンから電源を取り出してください。液漏れの原因となります。

## お願い

- リモコン (電池) は、乳幼児の手の届かない場所に置いてください。万一、電池を飲み込んだ場合は、すぐに医師に相談してください。
- 電池が漏液して液が目に入った時は、こすらずに水道水などのきれいな水で充分洗った後、直ちに医師の治療を受けてください。目に障害を与える原因となります。
- 電池が漏液して液が皮膚や衣類に付着した場合には、直ちに水道水などのきれいな水で洗い流してください。皮膚がかぶれたりする原因となります。
- 電池が漏液して液が、衣類や革製品、家具、床などに付着した場合は、染みになる恐れがありますので、充分ご注意ください。
- 電池を破棄する場合は、お住まいの地域のゴミ分別方法に従ってください。(破棄する際に、「+」「-」面をセロハンテープなどで包んでください。)

# 使いかた

P7-10の要領で正しく組み立ててからご使用ください。

## 運転を開始/停止する

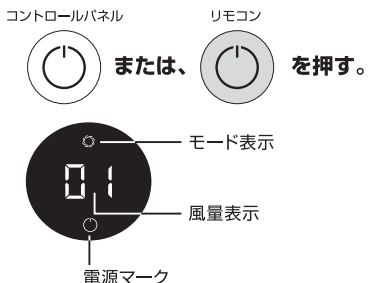

- 1回押すとディスプレイの風量表示とモード表示が点灯し、運転を開始します。
- お買い上げ後はじめてのご使用時は、一定風モード/風量12で運転を開始します。2回目以降のご使用時は、運転停止前のモードと風量で運転を開始します。(オフタイマー設定、首振り設定は運転停止時にリセットされます。)
- 運転中にもう一度押すと、運転を停止します。通電状態での動作停止時は電源マークが常時青点灯します。

## モードを設定する



- ボタンを押すごとに、上図の順番でディスプレイのモード表示が切り替わり、運転モードを設定できます。
- 一定風モード、自然風モード、ナイトモードのいずれか1つのみ選択できます。
- 約5秒間操作しない状態が続くとディスプレイが減光し、モード設定が終了します。
- ナイトモード設定後にディスプレイ表示が消灯した後に操作する場合は、一度いずれかのボタンを押して、ディスプレイの消灯モードを解除してからご使用ください。

## 風量を選ぶ

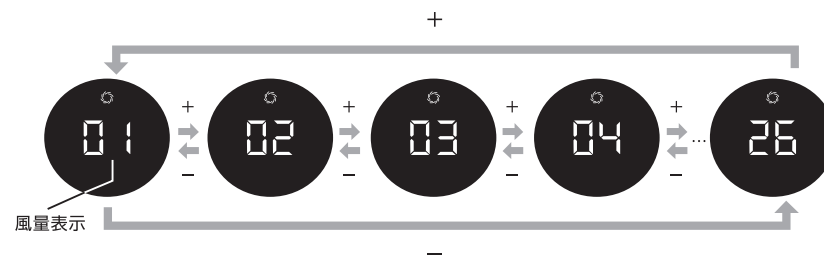
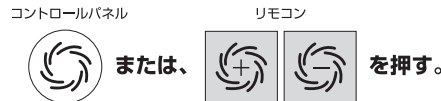

- ディスプレイの風量表示が「1」～「26」の26段階に切り替わり、風量設定することができます。
- 風量表示を押し続けると風量表示が連続して切り替わります。(コントロールパネルのみ)
- 約5秒間操作しない状態が続くと、ディスプレイが減光し、風量設定が終了します。

## オフタイマーを設定する

設定した時間経過後に動作を停止させます。

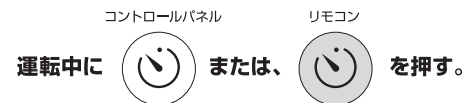

- ディスプレイのオフタイマー時間表示が点灯し、オフタイマー設定画面になります。オフタイマー設定画面時はオフタイマー時間表示が点滅し、「00」～「12」まで1時間単位で設定できます。オフタイマーが設定されている間、オフタイマー表示は常時点灯します。
- オフタイマー時間表示「00」は、オフタイマー機能が設定されていない状態です。
- 約5秒間操作しない状態が続くと、ディスプレイが減光し、オフタイマー設定画面が終了します。
- 設定したオフタイマーを確認したい時は、オフタイマーボタンを再度押すと確認することができます。

## オフタイマー設定画面

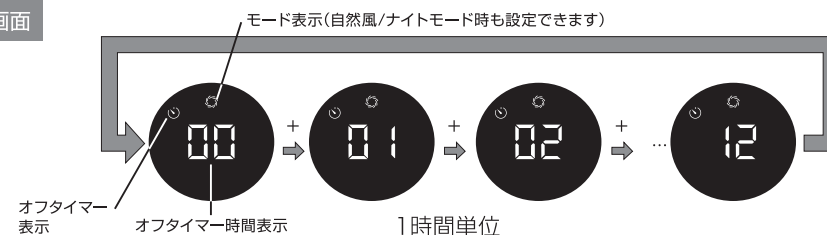

## 首振りを設定する

首振りの角度をお好みで細かく設定することができます。

### <上下>

コントロールパネル

リモコン

上下首振り設定表示



または、



を押す。

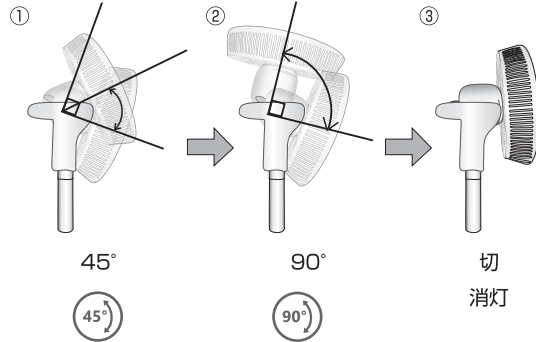
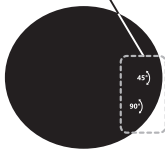

- ボタンを押すごとにディスプレイの「上下首振り角度表示」と動作が右図のように切り替わります。

### <左右>

コントロールパネル

リモコン

左右首振り設定表示



または、



を押す。

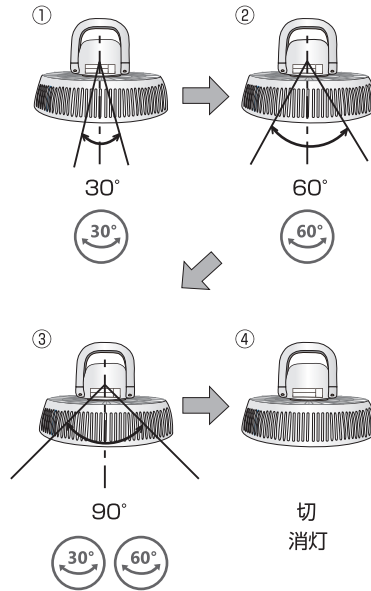
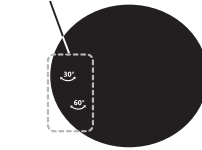

- ボタンを押すごとにディスプレイの「左右首振り角度表示」と動作が右図のように切り替わります。

※モーターの仕様上、首振りの範囲はあらかじめ決まっております。

※首振り運転開始時に一度、設定角度以上に首振りを行います。モーターの可動範囲を検知しているためであり、故障ではありません。

## 室温センサーを設定する

室温センサーを設定すると、室温に合わせて風量を自動で調節します。

室温が設定温度より低くなると風量を弱め、設定温度より高くなると元の風量に戻します。

(例) 風量26、設定温度 28℃の場合

室温が 28℃より低くなると弱い風に調節し、28℃より高くなると元の風量に戻します。

温度 (室温)					
25℃	26℃	27℃	28℃	29℃	30℃
← 弱い風 (風量10)				→ 元の風量 (風量26)	

コントロールパネル

リモコン

1



または、



を押して風量を設定する。

コントロールパネル

リモコン

2



または、



を押して室温センサーの設定をする。

### ⚠ 注意

- 室温センサーを設定した後に風量を変更すると、室温センサーの設定が10℃にリセットされます。風量設定後に室温センサーを設定してください。

### 室温センサー設定画面

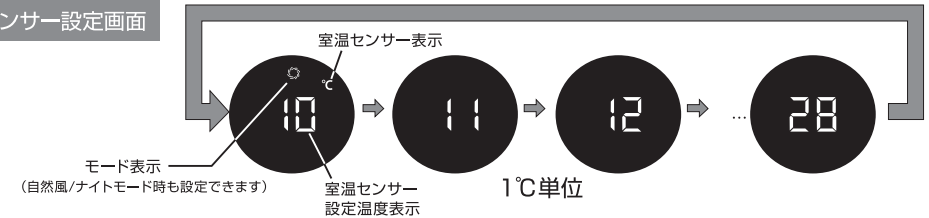

- ディスプレイの室温センサー表示が点灯し、室温センサー設定画面になります。室温センサー設定画面は設定温度表示が点滅し、「10」…「28」まで1℃単位で設定できます。
- 室温センサー設定画面時に (風) ボタンを押し続けると、設定温度表示が連続して切り替わります。(コントロールパネルのみ)
- 約5秒間操作しない状態が続くと、ディスプレイが減光し、室温センサー設定画面が終了します。
- 室温センサー設定中、室温が設定温度以下になると、風量とディスプレイの風量表示は下記のように自動で切り替わります。

1 で設定した風量	1 ~ 3	4 ~ 9	10 ~ 26
室温が設定温度以下になった際の風量	元の風量 (切替なし)	3	10

- 室温が設定温度以上になると、1 で設定した元の風量に戻ります。
- 設定した室温センサー温度を確認したい時は、(風+) ボタンを再度押すと確認することができます。

## チャイルドロックを設定する

お子様の安全のために、チャイルドロックを設定できます。  
チャイルドロックはディスプレイ減光時でもリモコンボタンを一度押すだけで設定可能です。

リモコン



を押す。(リモコンのみで設定できます。)

- ・ディスプレイのチャイルドロック表示が点灯し、チャイルドロックが設定されます。
- ・運転中、運転停止時に関わらず、チャイルドロックの設定ができます。

<運転中>



チャイルドロック表示 電源マーク (青点灯)

<運転停止時(通電時)>



チャイルドロック表示 電源マーク (青点灯)

リモコン



・解除する時は、もう一度 を押してください。

ディスプレイのチャイルドロック表示が消灯し、チャイルドロックが解除されます。

## アロマを使用する

お好みでアロマの香りを愉しみながらご使用になることができます。

- 1 アロマケースのフタをあける。  
アロマケース裏面の の方向に回してフタをあけてください。

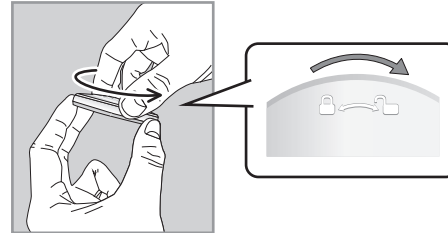

- 2 アロマパッドにアロマオイルを適量  
染み込ませる。

内側



- 3 アロマケース裏面の の方向に回してフタを閉じ、

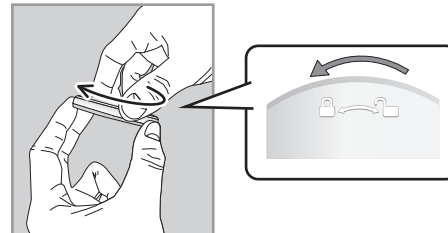

- 4 放出口を指でスライドさせてあける。

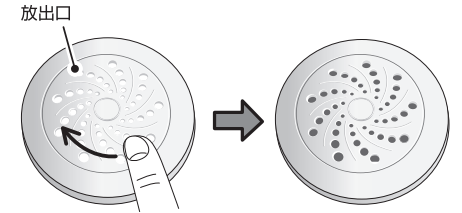

- 5 アロマケースを取り付ける。  
本体モーター部背面に磁力でアロマケースを取り付けます。

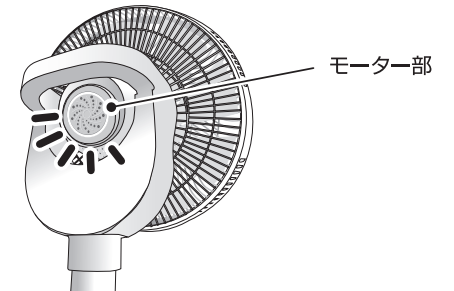

### ⚠ 注意

本体を移動するときは、アロマケースがはずれて落ちないように注意してください。

# 本体のお手入れ

本製品は、2週間に1回のお手入れをおすすめします。

お手入れ時は、必ず本体の運転を停止し、ACアダプタの電源プラグをコンセントから抜いて、アダプタプラグを本体から取り外してから作業を行ってください。

- 1** 前ガードを①の方向に回転させて②の方向へ取り外してください。

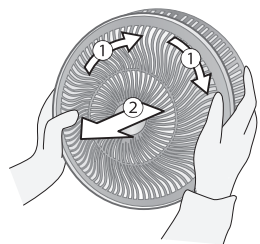

① 前ガード固定ネジを取り付けている場合は、はじめに前ガード固定ネジを取り外してください。

- 2** ファンホルダーをゆるめて、ファンを外し、サイドガードホルダーをゆるめて、サイドガードを取り外してください。

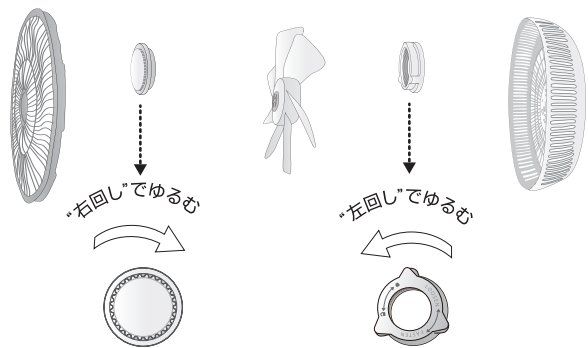

※ **1**・**2** の作業を行う際は、厚手の手袋をはめてください。

**3**

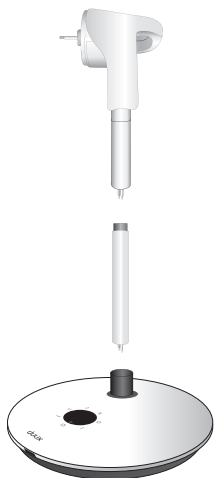

分解方法は、11ページをご参照ください。



## 水洗いできる部品

柔らかい布やスポンジをうすめた台所用中性洗剤を含ませ、水洗いすることが出来ます。  
※水洗い後は、十分に乾燥させてからご使用ください。

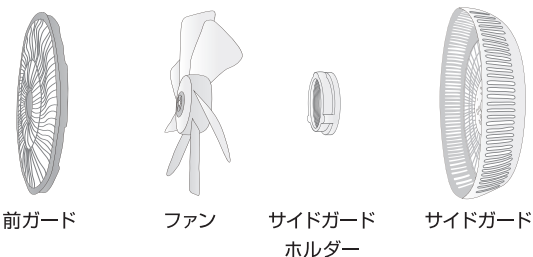

## 水洗いできない部品

柔らかい乾いた布で、軽い力で拭いてください。  
※下記の部品は、絶対に水洗いしないでください。  
※ベンジン、シンナーなどの有機洗剤や、クレンザー、アルカリ性洗剤、アルコールを使わないでください。





# 保管のしかた

組み立てと逆の手順で(7-10ページ)本体を分解し、お買い上げ時の箱に収納して保管されることをおすすめします。番号①～⑧記載の梱包袋に各パーツを収納することで傷つき防止になります。

## 1 本体裏カバーを取り外す。

①本体ベース部裏のカバー取り外しボタンを指で  マークの方向にスライドさせながら、

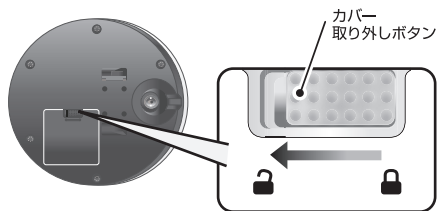

②ベース部裏を下に向けて取り外してください。

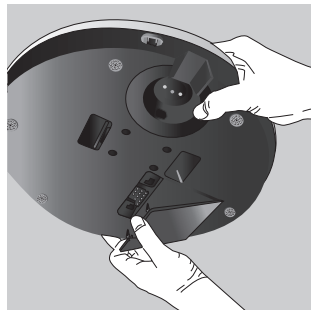

## 2 使用しないアロマケースや未使用のアロマパットを収納することができます。

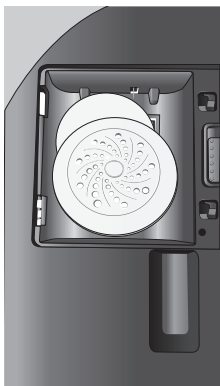

## 3 カバーを取り付ける

カバーの2カ所のツメを合わせて、「カチッ」と音がするまでしっかりはめ込んでください。

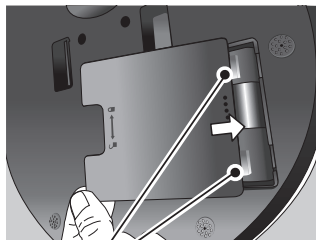

ツメ



**注意**

必ずカバーを取り付けてご使用ください。落下し、破損やけがの原因になります。

# 長期使用製品安全表示制度に基づく本体表示について

## 1. 本体への表示内容

※ 経年劣化により危害の発生が高まるおそれがあることを注意喚起するために電気用品安全法で義務付けられた以下の内容の表示を本体に行っています。



**【製造年】**本体に西暦4桁で表示してあります。

**【設計上の標準使用期間】**本体に表示してあります。

設計上の標準使用期間を超えて使用されますと、経年劣化による発火・けが等の事故に至るおそれがあります。

## 2. 設計上の標準使用期間とは

※ 運転時間や温湿度など、標準的な使用条件に基づく経年劣化に対して、製造した年から安全上支障なく使用することができる標準的な期間です。

※ 設計上の標準使用期間は、無償保証期間とは異なります。また、偶発的な故障を保証するものではありません。

### ■ 標準使用条件(JIS C 9921-1 による)

大項目	中項目	小項目	備考
環境条件	電圧	100V	
	周波数	50Hzおよび 60Hz	
	温度	30℃	
	湿度	65%	
	設置条件	標準設置	取扱説明書による
負荷条件	定格負荷		
	想定時間等		
	1日あたりの使用時間	8(h/日)	
	1日あたりの使用回数	5(回/日)	
	1年間の使用日数	110(日/年)	
	スイッチ操作回数	550(回/年)	
	首振りの運転の割合	100%	

●「経年劣化」とは長時間にわたる使用や放置に伴い生ずる劣化をいいます。

# こんなときは

修理をご依頼される前に、下記症状を確かめてください。正しくご使用になられても直らない場合や、この表以外の症状はお買い上げの販売店、もしくはお客様相談窓口にご相談ください。

こんなときは	ご確認ください
運転ができない	電源プラグがコンセントから抜けている
	アダプタプラグが本体ベース部裏のプラグ差込口から抜けている
	ファンが正しく取り付けられていない(ガードに当たっている)
運転時に大きな音がする	ファンの裏表が正しく取り付けられていない
	ファンがガードに当たっている
	ガードが正しく取り付けられていない
	サイドガードホルダー・ファンホルダーが緩んでいる
リモコン操作ができない	リモコンの電池が切れている
	コイン型リチウム電池の＋が逆に入っている
	推奨距離で本体受信部に向けて操作されているか確認してください
	本体のリモコン信号受信部に直射日光が当たっていませんか
風が以前より弱くなった	ファンの裏表が正しく取り付けられていない
	ファンやガードにほこりがついている
ファンホルダーが締まらない	ファンホルダーを固定する回転方向を確認してください(反時計回りで締まります)
勝手に停止した	オフタイマー設定されている
ディスプレイの表示が消えた	ナイトモード設定になっている

# 仕様

商品名	Whisper Flex Touch ウィスパーフレックス タッチ 27センチ リビング扇	首振角度(自動)	左右90度 上下90度
型番	DXCF16 / DXCF17	風量	26段階
定格電圧 (アダプタ)	入力 AC100-240V 50/60Hz 出力 DC12V 3.5A	運転騒音	(約)13-50dB
消費電力	(約)2-20W	電源コード長	(約)2.4m
外形寸法	(約)幅330×奥行330×高さ880mm (ショートサイズ時高さ510mm)	本体材質	ABS樹脂、PE樹脂(本体) ABS樹脂(アロマケース)
本体質量	(約)4.3kg	付属品	ACアダプタ、リモコン、前ガード固定ネジ、 アロマケース、プラスドライバー、 テスト用コイン電池
オフタイマー	1-12時間(1時間単位)	原産国	中国

# 保証とアフターサービス 必ずお読みください

## ■保証について

- 本製品には保証書がついています。  
保証書は、販売所で所定事項を記入してお渡しいたしますので、所定事項の記入および記載内容をご確認のうえ、大切に保管してください。
- 保証期間はお買上げの日から1年間です。  
保証書の記載内容より、お買上げの販売店が修理いたします。なお、保証期間中でも有料になることがありますので、保証書をよくお読みください。
- 保証期間経過後の修理について、販売店にご相談ください。  
修理によって機能が維持できる場合は、お客様の要望により修理いたします。費用などの詳しいことはお買上げの販売店にご相談ください。弊社は、販売店からの注文により、補修用性能部品を販売店に供給します。
- 本製品の補修用性能部品の保有期間は、製造  
打切後5年です。  
性能部品とは、その製品の機能を維持するために必要な部品です。
- 部品の消耗による部品の交換及びメンテナンス  
の費用は保証期間内でも有料となります。

## ■アフターサービスについて

使用中に異常が生じたときは、直ちに電源プラグを抜き、お買上げの販売店に修理を依頼してください。アフターサービスのお申し付けをいただくときは、下記のことをお知らせください。

形 式 …… **DXCF16/17**  
故障状態 …… できるだけ詳しく  
ご氏名・ご住所・お電話番号

- アフターサービスについてご不明の場合、その他  
お困りの場合は、お買上げの販売店または  
お客様相談窓口にご相談ください。
- アフターサービスご利用の際に商品梱包箱が必要  
となる場合がございますので、開封後の商品梱  
包箱は廃棄せず、保管されることをおすすめします。

## ■送料規定

- 保証期間中の修理品の送受方法  
原則センドバック方式(お客様にて修理依頼  
品を弊社修理窓口に発送いただく方法)で、  
送料は双方元払い(往路:お客様負担、復路:  
弊社負担)とさせていただきます。

# 消耗品販売のご案内

次の部品は消耗品です。破損・摩耗したときは新しい部品に交換してください。(有料)  
●新しい部品をお買い求めのときは、当社のホームページまたは以下のお客様相談窓口までお問い合わせください。

消耗品名(DXCF16/17用)	交換時期の目安
ACアダプタ	破損・紛失したとき
アロマパッド	破損・紛失したとき

## ■お客様相談窓口

修理に関するご相談ならびにご不明な点は、まずはお買い上げ販売店にお申し付けください。

ナビダイヤル 携帯OK 全国どこからでも **市内通話料でOK**

 **0570-081-634**

【受付時間】 祝日を除く 月～金 10:00～17:00 (都合によりお休みさせていただく場合がございます)

株式会社ツカモトコーポレーション エイム事業部

TEL:03-3279-1511・1512 FAX:03-3279-1515 〒103-0023 東京都中央区日本橋本町1-6-5

※お客様が加入されている電話(NTT以外の一般回線、PHS、およびIP電話など)によっては、ご利用できない場合がございます。その場合は、下記電話番号へおかけください。

